

Rullahiihdon SM Sotkamo Vuokattisport Club 1.-2.8

®

JOUKKUEENJOHTAJIEN KOKOUS
Sprintti P 1.8 ja väliaikalähtö V 2.8

ASIALISTA

1. Kokouksen avaus
2. Osallistujien toteaminen (nimilista kiertämään)
3. Kilpailuorganisaation esittely
4. Tuomarineuvoston esittely
5. Osallistujien tarkistus ja lähtöjärjestys
6. Latukartat ja profiilit
7. Verryttely
8. Stadionkartta
9. Sauvan pituuden mittaus
10. Sääennuste
11. Eräkaaviot
12. Aikataulut
13. Rullasukset
14. TD:n puheenvuoro
15. Kilpailun järjestäjän puheenvuoro / muut asiat
16. Kokouksen päätös

1. Kokouksen avaus

- Whatsapp – infokanava. Liity QR koodilla tai linkillä <https://chat.whatsapp.com/HjaceJHlgUU74iGFVYeayM>



2. Osallistujien toteaminen

Nimilista kiertämään

- Osallistujan nimi ja seura

3. Järjestäjien esittely

Kilpailunjohtaja	Jussi Simula
Kilpailun sihteeri	Ann-Mary Ähtävä
Ratamestari	Jani Ähtävä
Stadionpäällikkö	Jyri Pelkonen
Tulospalvelu	Harri Hakkarainen
Ensiapu	Kajaani SPR
Kuuluttaja	Aki Pajunoja
Lähettiläs	Jaakko Halonen ja Jyrki Uotila su
Rullasukisivastaava	Jani Ähtävä

4. Tuomarineuvoston esittely

Kilpailun TD
Kilpailun TDA
Kilpailunjohtaja

Antti Leppävuori
Jyri Pelkonen
Jussi Simula

5. Osallistujien tarkistus

Lähtölistat

- Sprintti
- Väliaikalähtö

6. Latukartta ja profiili

Sprintti 1,3 km

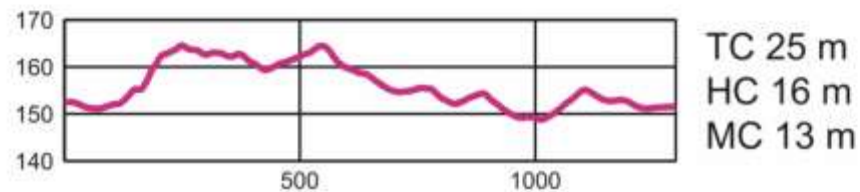

6. Latukartta ja profiili

Sprintti 1,6 km

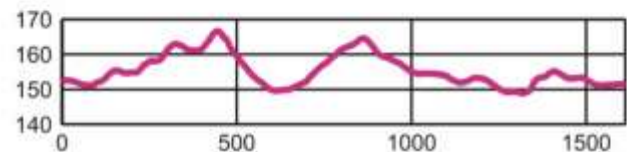

TC 36 m
HC 18 m
MC 15 m

6. Latukartta ja profiili

SM rullahiihto 4 km reitti

Huom! Reititys tänä vuonna lumikasan vierestä

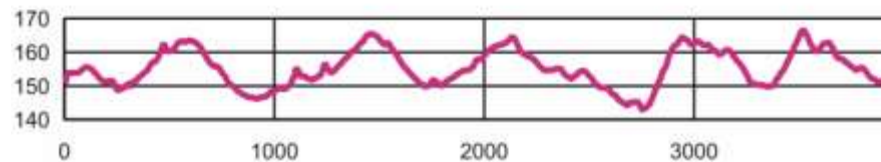
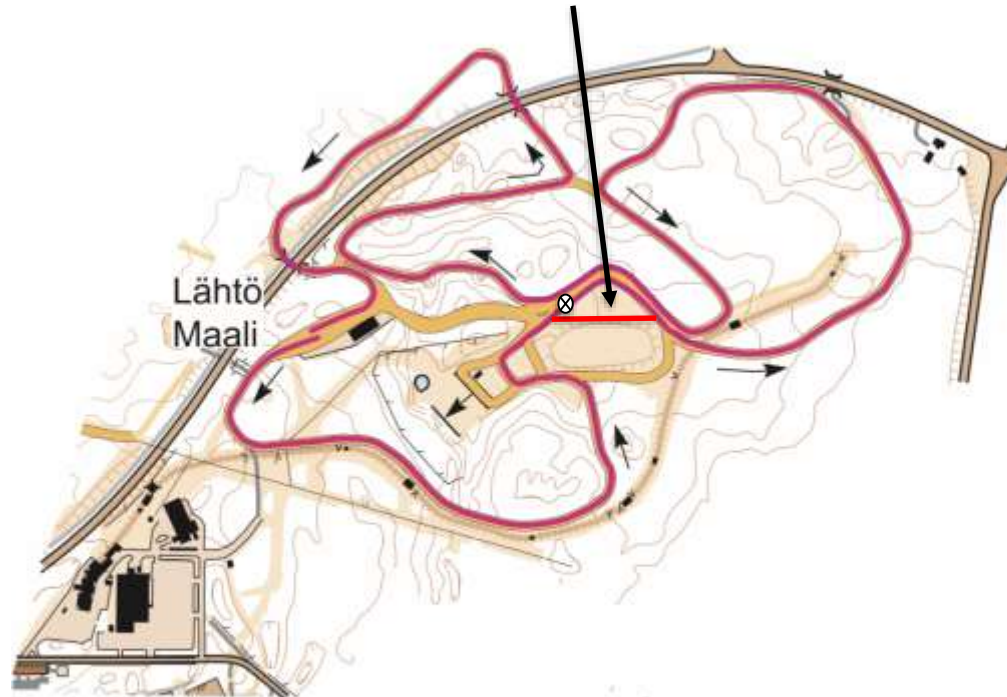

TC 106 m
HC 24 m
MC 24 m

7. Verryttely

- Lauantain sprintti
 - Pyöräteillä. Oikeanpuoleinen liikenne. Huomioikaa muut pyöräteiden käyttäjät
 - Ns. Tenetin lenkillä. Kulku Tenetin lenkille Tenetin koulun alikulun kautta. Oikeanpuoleinen liikenne. Varo muita radalla liikkuja. Hönkämäelle lyhyt lenkki→ Hönkämäen lasku suljettu.
- Sunnuntain väliaikalähtö
 - Pyöräteillä. Oikeanpuoleinen liikenne. Huomioikaa muut pyöräteiden käyttäjät
 - Ennen kilpailun alkua rullaradalla. Ladun sulkemisen jälkeen rullaradalle meno kielletty.

8. Stadionkartta

Aika-ajossa lähtöön kulku maalin takaa.
Vasemmassa laidassa lähtökaista.

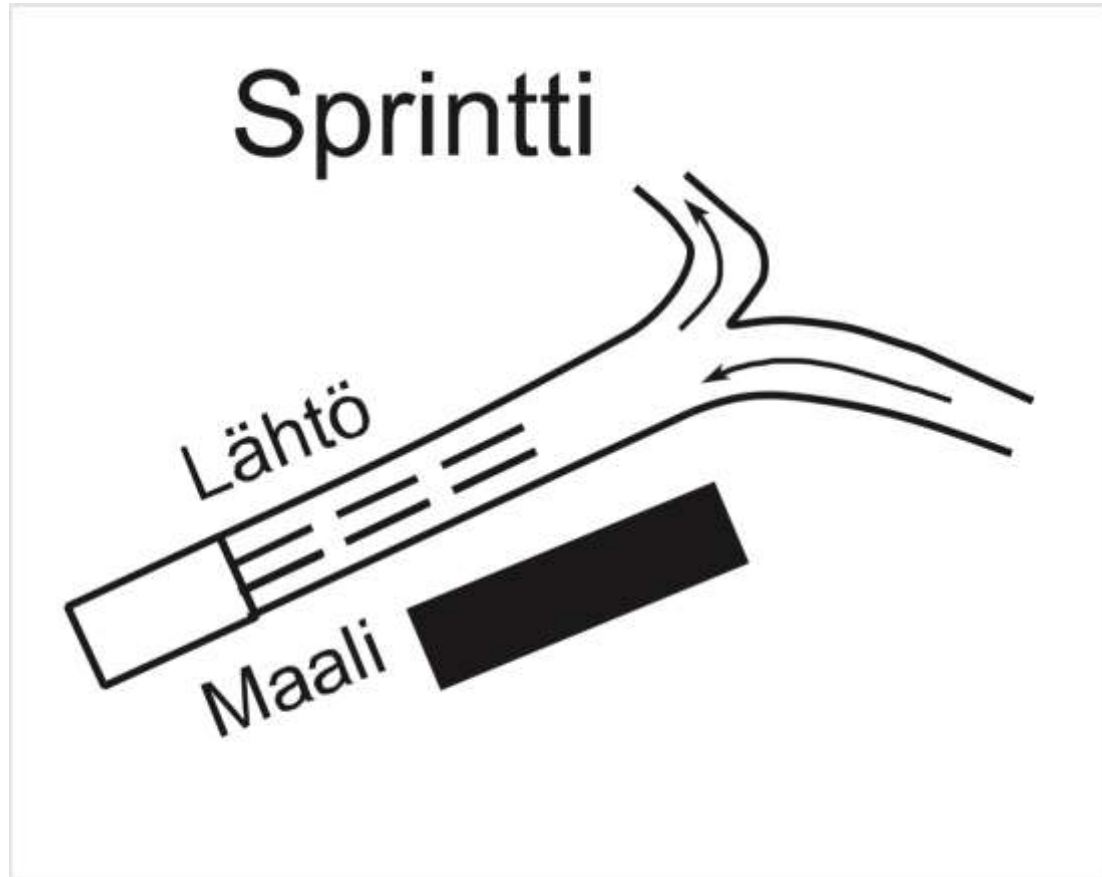

8. Stadionkartta

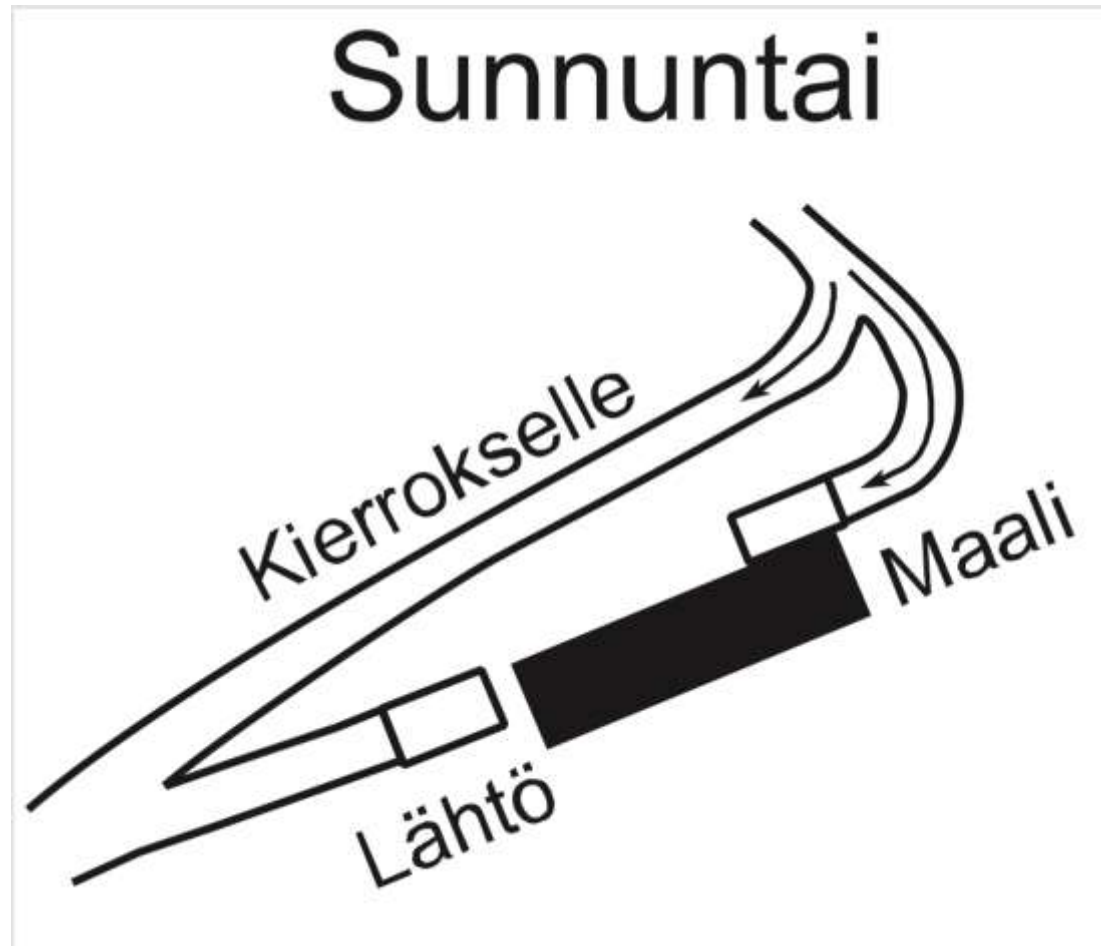

9. Sauvan pituuden mittaus

Pistokokeita tarpeen mukaan. 0,83% +2cm

10. Sääennuste lauantai

06	09	12	15	18
				
11°	14°	17°	18°	19°
 9°	 13°	 18°	 18°	 19°
				
2 (3)	2 (4)	3 (7)	3 (6)	2 (5)

sunnuntai

06	09	12	15	18
				
12°	13°	16°	15°	17°
 10°	 13°	 16°	 15°	 16°
				
2 (4)	2 (4)	2 (5)	2 (4)	2 (4)

11. Eräkaaviot. MYL. NYL. M20. M18.

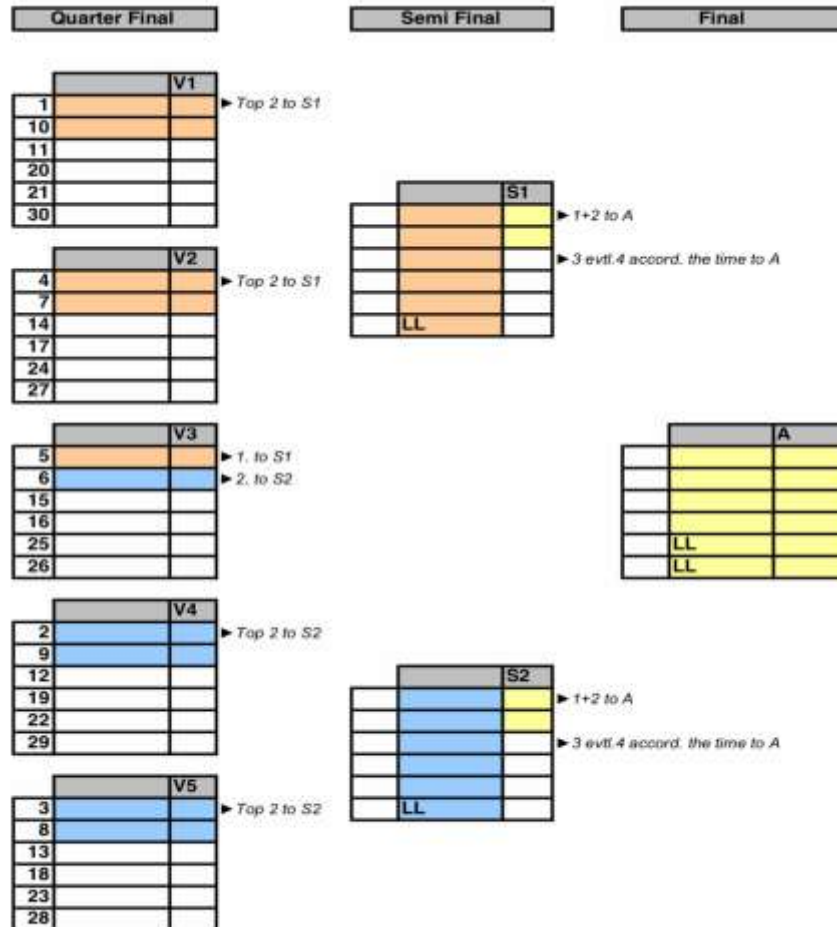

► Nr. 1 and 2 are directly selected in addition the two quickest according the time. The faster of those two additional selected athletes will be placed in Semi finale 2 and the slower of those athletes will be placed in Semi Finale 1.

11. Eräkaaviot. N20 ja N18

N18 kaavio						
Aika-ajosta jatkoon 18 hiihtäjää. 2 per erä finaaliin						
VE1	1	6	7	12	13	18
VE2	2	5	8	11	14	17
VE3	3	4	9	10	15	16
Finaali	VE1 1.	VE2 1.	VE3 1.	VE1 2.	VE2 2.	VE3 2.
N20 kaavio						
Aika-ajosta jatkoon 12 hiihtäjää. 2 per erä finaaliin + 2 ajoilla						
VE1	1	4	5	8	9	12
VE2	2	3	6	7	10	11
Finaali	VE1 1.	VE2 1.	VE1 2.	VE2 2.	VE LL1.	VE LL2.

11. Eräkaaviot. M16/M14 ja N16/N14

- M14 & M16 & N14.
 - Aika-ajo + finaali kaikille
- N16 (11 osallistujaa)
 - Aika-ajon perusteella kuusi nopeinta A-finaaliin ja loput B-finaaliin.

12. Aikataulut lauantai

08:45	Kisarata auki
09:00	Numerolaput + rullasuksien jako alkaa
09:55	Rata kiinni
10:00	Aika-ajo MYL
10:30	Aika-ajo NYL
10:40/11:10	Erävaiheen kilpailunumeroiden jako lähtöalueella
11:00	Miehet, alkuerät (11:00, 11:05, 11:10, 11:15, 11:20)
11:25	Naiset, alkuerät (11:25, 11:30, 11:35, 11:40, 11:45)
11:50	Miehet, välierät I-II (11:50, 11:55)
12:00	Naiset, välierät I-II (12:00, 12:05)
12:15	Miesten finaali
12:25	Naisten finaali → rata auki
12:30	Kukitus kolme parasta Nyl ja Myl

12. Aikataulut lauantai

- 11:50 Suksien jako alkaa M20, M18 ja N20. N18 saa sukset M20 sarjan maaliintulijoilta
- 12:45 Rata kiinni
- 12:50 Aika-ajot järjestyksessä: M20, M18, N20, N18
- 13:30 Erävaiheen numerot sarjoille M20, M18.
N20, N18 hiihtää koko päivän samoilla numeroilla
- 13:45 Alkuerät M20 (13:45, 13:50, 13:55, 14:00, 14:05)
- 14:10 Alkuerät M18 (14:10, 14:15, 14:20, 14:25, 14:30)
- 14:35 Välierät N20 (14:35, 14:40)
- 14:45 Välierät N18 (14:45, 14:50, 14:55)
- 15:00 Välierät M20 (15:00, 15:05)
- 15:10 Välierät M18 (15:10, 15:15)
- 15:20 Finaali N20
- 15:25 Finaali N18
- 15:30 Finaali M20
- 15:35 Finaali M18 → rata auki
- 15:40 Kukitukset N20, N18, M20 ja M18

12. Aikataulut lauantai

- 15:15 Suksien jako alkaa sarjoille N/M14 ja N/M16.
Huom. Samat numerolaput koko päivän
- 15:55 Rata kiinni
- 16:00 Aika-ajo järjestyksessä M16, M14, N16, N14
- 16:30 Finaali M16
- 16:35 Finaali M14
- 16:40 A-finaali N16
- 16:45 B-finaali N16
- 16:50 Finaali N14
- 16:55 Palkintojenjaot junnusarjoille
- 17:30 Rata auki → kiertosuunta vaihtuu!!
- 19:30 SM – sarjojen palkintojenjako Urheiluopiston futiskentällä tai sateen sattuessa ravintolassa.

12. Aikataulut sunnuntai

Klo 10 alkaen 30sek. lähtövilillä

- SM MYL V 16 km (4*4km)
- SM M20 V 16km (4*4km)
- SM NYL V 12 km (3*4km)
- SM N20 V 12km (3*4km)
- SM M18 V 12km (3*4km)
- SM N18 V 8km (2*4km)
- M16 V 8km (2*4km)
- N16 V 4 km
- M14 V 4 km
- N14 V 4 km
- Palkintojenjaot heti sarjojen valmistuttua

13. Rullasukset

- Rullasuksien jakopaikka sijaitsee aivan lähtö- ja maalialueen vieressä teltassa.
- Rullia ei saa ottaa itse. Rullien jakaja antaa rullat.
- Rullista pidetään kirjaa eli kilpailunumeron mukaan merkitään rullat listaan → hae kilpailunumero ensin
- Rullat otetaan pois heti maalissa. Alkueristä suoraan jatkoon menneet saavat pitää rullat finaaliin asti.
- Rullia ei saa millään tavalla virittää!

14. TD:n puheenvuoro

- Askelkäännösalueet
- Estäminen
- Kypärä + lasit pakollinen
- Varaslähdöt
- Protestiaika 15min



15. Kilpailun järjestäjän puheenvuoro

- Kilpailunumerot löytyy kilpailualueelta teltasta.
- WC:itä on huoltohallissa 2kpl. Muita mahdollisia WC tiloja Sokoshotellilla, hiihtotunnelilla ja ampumaradan huoltokopissa. Suihkutilat hiihtotunnelilla
- Palkintojenjaot/kukitukset kisapaikalla heti sarjojen valmistuttua. Kuuntele kuulutuksen ohjeita. SM – sarjojen palkintojenjako lauantaina illalla 19:30.
- Autoilla ei pääse rullaradan alueelle. Paikoitus jäähallin/Sokoshotellin parkkipaikalle.
- Kisabaanalla kävely kielletty. Välttää baanan ylittämistä / erityistä varovaisuutta.
- Juoma- ja sauvahuoltoalueita ei ole. Stadionilla ei saa huoltaa ja huollon on tapahduttava radan/asfaltin ulkopuolelta.
- Lähtökomennot: take your position, set ja lähtömerkki

16. Kokouksen päätös

- Kokouksen päätös